

# TX-21/14S1TC Operating Instruction

---



# Panasonic

Instruções de Operação  
Televisor a Cores

**TX-21S1TC**

**TX-14S1TC**

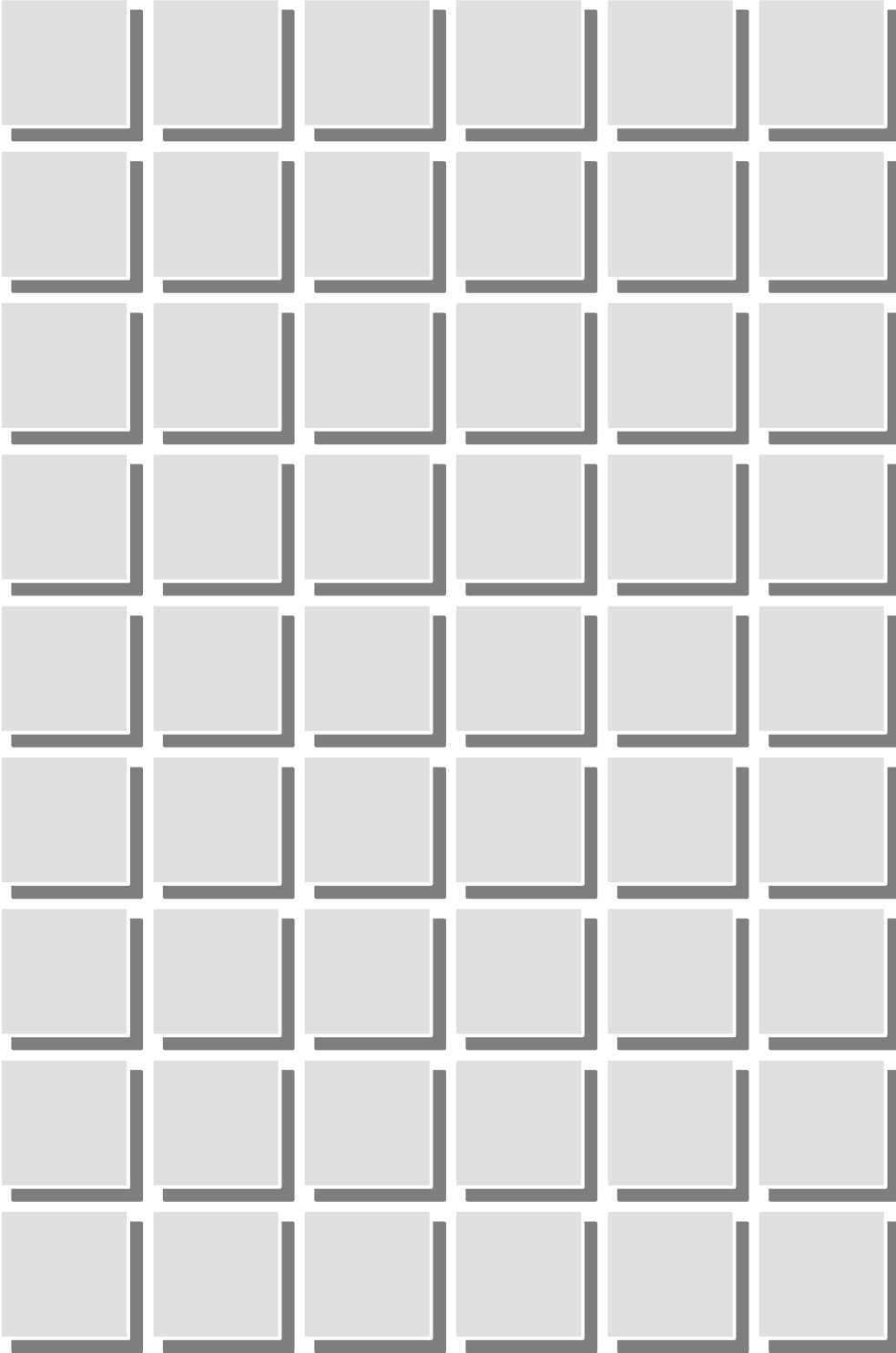

## Características e Acessórios

Estimado Cliente Panasonic,

Bem-vindo à família de clientes Panasonic. Esperamos que disfrute por longos anos o prazer do seu novo televisor a cores. A melhor forma de se inteirar das características deste televisor será a leitura completa e cuidadosa deste livro antes de ligar o aparelho.

- . . . . Teletexto TOP, Teletexto FASTEXT
- . . . . S—C—A—C (Sistema de Correção Automática de Contraste (Apenas TX—21S1TC))
- . . . . Visualização no Ecrã
- . . . . Entrada / Saída AV
- . . . . Telecommando Multifunção
- . . . . 51 Canais Sintonizáveis (1 — 50 mais Vídeo—Gravador)

- . . . . Temporizador para Desligar

**Verifique e identifique, por favor, os seguintes acessórios.**

- . . . . Telecommando — TNQ8E0461—2
- . . . . Pilhas para o Telecommando, (2 x R6 (UM3))
- . . . . Antena telescópica — TX—14S1TC

## Conteúdo

• Colocação e Substituição das Pilhas . . . . .	3
• Avisos e Precauções . . . . .	3
• Localização dos Comandos e Conectores de Ligação . . . . .	4
• Instalação e Ajuste . . . . .	6
• Como utilizar a Visualização no Ecrã (OSD) . . . . .	6
• Operação de Sintonia . . . . .	7
• Operação dos Comandos . . . . .	8
• Operação do Teletexto . . . . .	10
• Ligação a outro Equipamento . . . . .	13
• Auscultadores . . . . .	13
• Operação do Vídeo—Gravador . . . . .	14
• Informação Geral . . . . .	14
• Resolução de Problemas . . . . .	15
• Especificações . . . . .	15

## Colocação e Substituição das Pilhas

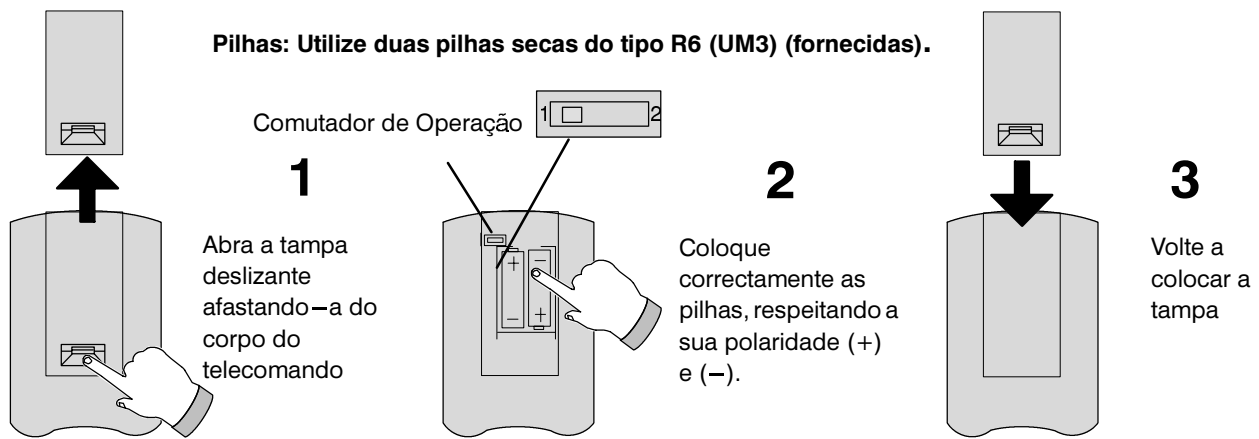

### Precauções

- Caso verifique alguma anomalia ou redução da distância de funcionamento do telecomando verifique e substitua as pilhas, limpando também a janela do indicador.
- Não utilize pilhas novas juntamente com pilhas usadas.
- Certifique-se de que as pilhas estão colocadas com a polaridade correcta.
- Não use pilhas recarregáveis (Ni-Cad).
- Não misture pilhas de tipos diferentes, i.e. Alcalinas e de Manganés
- Retire e deite imediatamente fora as pilhas gastas.

### Comutador de Operação

Caso encontre alguma dificuldade na utilização deste telecomando com vídeo-gravadores Panasonic, verifique o funcionamento do vídeo-gravador com o comutador de operação (ver diagrama 2) colocado na posição dois.

## Avisos e Precauções

- . . . . Este aparelho de T.V. está concebido para trabalhar com 220 – 240V C.A., 50Hz.
- . . . . Não exponha o televisor à chuva ou humidade excessiva.
- . . . . **PERIGO: ALTA TENSÃO**  
Não retire a tampa traseira, pois no interior não existem componentes reparáveis pelo utilizador.
- . . . . Evite expor directamente o televisor à luz solar ou a outra fonte de calor.
- . . . . Desligue a ficha de alimentação da respectiva tomada de rede sempre que o televisor estiver inactivo por um período de tempo prolongado. Não puxe o cabo quando quiser desligar a ficha de alimentação da tomada de rede. Faça-o sempre segurando a ficha.
- . . . . Antes de efectuar limpezas, desligue o cabo de alimentação. A caixa e o monitor podem ser limpos com pano macio humedecido com detergente suave e água. Não utilize soluções que contenham benzol ou petróleo.
- . . . . Os aparelhos de T.V. podem produzir electricidade estática, pelo que se deve ter cuidado sempre que se toque no ecrã do televisor.

### Jogos de Vídeo / Computadores Domésticos

O uso intensivo de jogos de vídeo ou computadores domésticos pode causar uma “sombra” permanente no ecrã. Este tipo de dano irreversível do monitor pode ser limitado observando-se os seguintes pontos:

- . . . . Reduza os níveis de brilho e de contraste para o mínimo necessário.
- . . . . Quando utilizar jogos de vídeo ou computadores domésticos com o televisor, não o faça por período contínuo.

Este tipo de dano no tubo de imagem não é um defeito de funcionamento e, como tal, não está coberto pela garantia Panasonic.

## Localização dos Comandos e Conectores de Ligação

Painel Frontal do Televisor

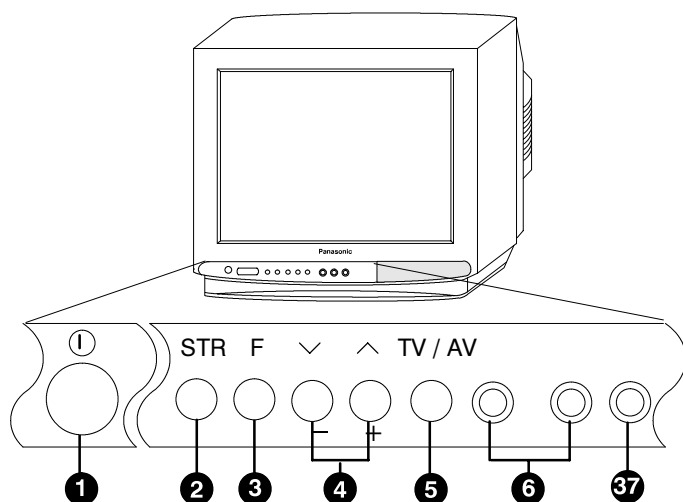

Telecomando (TNQ8E0461-2)

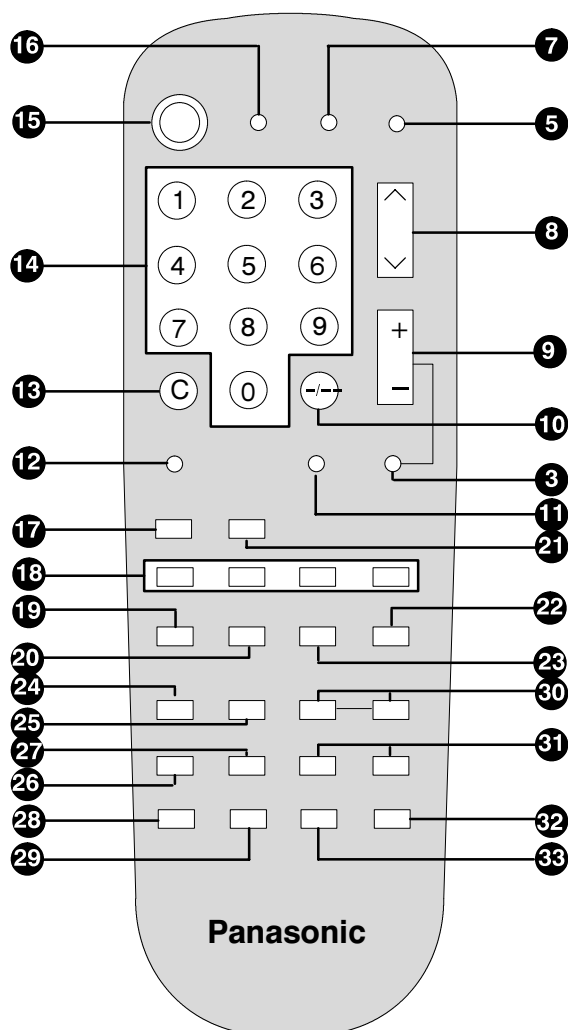

### 1 Interruptor de Alimentação

Liga e desliga o televisor.

### 2 Memorizar (STR)

Utilizado para memorizar os canais em Modo de Sintonia ou os ajustes normais quando a função é visualizada.

### 3 Selector de Funções (F)

Apresenta as funções Visualizadas no Ecrã. Usando—o repetidamente podem ser obtidas as funções disponíveis.

### 4 + / - / ^ / v

Incrementa ou decrementa o número do programa seleccionado. Quando se encontrar visualizada uma função, este comando incrementa ou decrementa o respectivo valor.

### 5 TV / AV

Comuta a operação entre Televisão e Vídeo—Gravador.

### 6 Tomadas de Áudio / Vídeo RCA

Para ligação de equipamentos de áudio / Vídeo, p. ex. Vídeo—Gravador.

### 7 Silenciador

Corta o som

### 8 Programa — subir/descer

Muda o programa ou página de teletexto para o (a) seguinte ou anterior.

### 9 + / -

Incrementa ou decrementa a função correntemente seleccionada. Aumenta ou diminui o volume se não estiver seleccionada qualquer função.

### 10 Programa 10 — 50

Selecciona os programas entre 10 e 50 em saltos de 10.

### 11 Normalização

Repõe os níveis anteriormente fixados através do botão de memorização.

### 12 Temporizador de Desligar

Fixa o tempo após o qual o televisor é automaticamente desligado e passado para o modo de Espera (Standby).

### 13 Acesso Directo aos Canais

Permite o acesso directo aos canais premindo as teclas de 0 — 9.

### 14 Teclas de 0 — 9

Seleccionam os programas ou as páginas de teletexto (apenas modelos com Teletexto).

### 15 Espera (Standby)

Premir para ligar ou desligar o televisor

### 16 Estado

Mostra o número do canal e do programa corrente.

Nos modelos com adaptação ao Teletexto também mostra o tempo e o nome da estação de texto.

### 17 TV / Teletexto

Comuta a operação entre Teletexto e TV.

## Localização dos Comandos e Conectores de Ligação

### 18 Teclas Coloridas (Vermelho / Verde / Amarelo / Azul)

Destinam-se a permitir a selecção de funções e tópicos em modo de operação de texto TOP e FASTEXT e de número de página em modo de operação Normal.

### 19 Fixar

Permite fixar a página corrente.

### 20 Teletexto Tempo

Permite seleccionar qualquer sub-página de entre as páginas de teletexto.

### 21 Índice

Mostra a página de índice da estação de teletexto corrente.

### 22 Completa / Topo / Fundo

Comuta entre a apresentação do Topo, Fundo ou Completa da página.

### 23 Revelar

Mostra as respostas escondidas das chamadas de Teletexto.

### 24 Vídeo-Gravador em Espera

Coloca o Vídeo-Gravador em modo de espera.

### 25 Saída de Áudio

Selecciona a saída correcta de áudio para Vídeo-Gravadores Estereofónicos de Alta Fidelidade.

### 26 Pausa / Imobilização

Imobiliza a imagem.

### 27 Avanço de Quadro

Avança a imagem quadro a quadro a partir do modo de Pausa / Imobilização.

### 28 Parar

Pára a fita.

### 29 Rebobinar/Rever

Rebobina a fita ou permite a revisão quando está em modo de reprodução.

### 30 Gravar

Premir para gravar.

### 31 Programa do Vídeo-Gravador – subir / descer

Altera o número do programa para o anterior ou seguinte.

### 32 Avanço Rápido / Aceleração de Imagem

Faz avançar rapidamente a fita ou acelera a imagem.

### 33 Reproduzir

Reproduz a fita.

### 34 Ficha de Alimentação

A ligação à rede de energia eléctrica é feita através desta ficha (220 – 240V, 50Hz).

### 35 Tomada de Antena (ENTRADA de RF)

A antena liga-se a esta tomada. Nos modelos de 14 polegadas ligue a antena fornecida a esta tomada apenas se ela for utilizada.

### 36 Tomada SCART de 21 Pinos

Esta tomada serve para a entrada e saída dos sinais de áudio e vídeo. Os Vídeo-Gravadores e outros equipamentos com tomadas SCART podem ser ligados através desta.

### 37 Tomada para Auscultadores

Destinada à ligação de auscultadores através de ficha de 3.5mm.

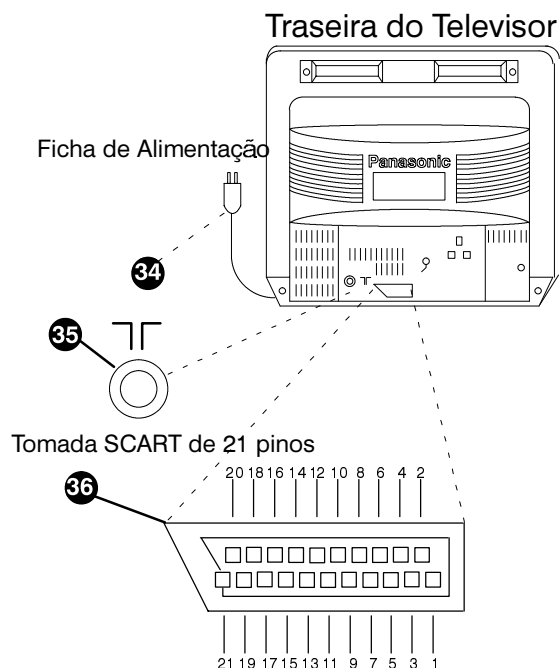

21	Tomada Massa	20	CVBS entrada (vídeo)
19	CVBS saída (vídeo)	18	RGB estado massa
17	CVBS massa	16	estado RGB
15	Vermelho entrada	14	Massa
13	Vermelho massa	12	--
11	Verde entrada	10	--
9	Verde massa	8	Estado CVBS
7	Azul entrada	6	Áudio entrada (E)
5	Azul terra	4	Áudio massa
3	Áudio saída (E)	2	Áudio entrada (D)
1	Áudio saída (D)		

## Instalação e Ajuste

### Ligação da Antena (Apenas modelos de 14 polegadas)

Com o modelo de 14 polegadas é fornecida uma antena Telescópica. Se esta não vier a ser utilizada não a instale, dado que a sua remoção requer o serviço de um técnico qualificado. Insira a antena fornecida no orifício existente no topo do aparelho. Ligue a ficha da Antena à tomada de ENTRADA de RF (RF IN) na traseira do televisor.

### Ajuste da Antena

Ajuste a direcção da antena até obter a melhor qualidade de imagem. Se a qualidade da imagem não for satisfatória, é aconselhável a ligação a uma antena exterior.

### Ligação a uma Antena Exterior

A ligação a uma antena exterior deve ser feita através de uma ficha de antena de 75 ohm conectada à ENTRADA de RF. (RF IN) na traseira do televisor.

### Ligação de Antena Através de um Vídeo-Gravador

Se se pretender ter um Vídeo-Gravador ligado entre a antena e o televisor, veja a página 13, por favor.

### Ligação à Rede de Energia

Ligue a ficha de alimentação à tomada de rede.

### Interruptor de Alimentação

Para ligar a alimentação prima o botão de Alimentação na parte frontal do televisor.

Caso ocorra um corte de energia com o aparelho ligado, quando ele for restabelecida o aparelho será automaticamente ligado. Se o pretender desligar carregue novamente neste botão.

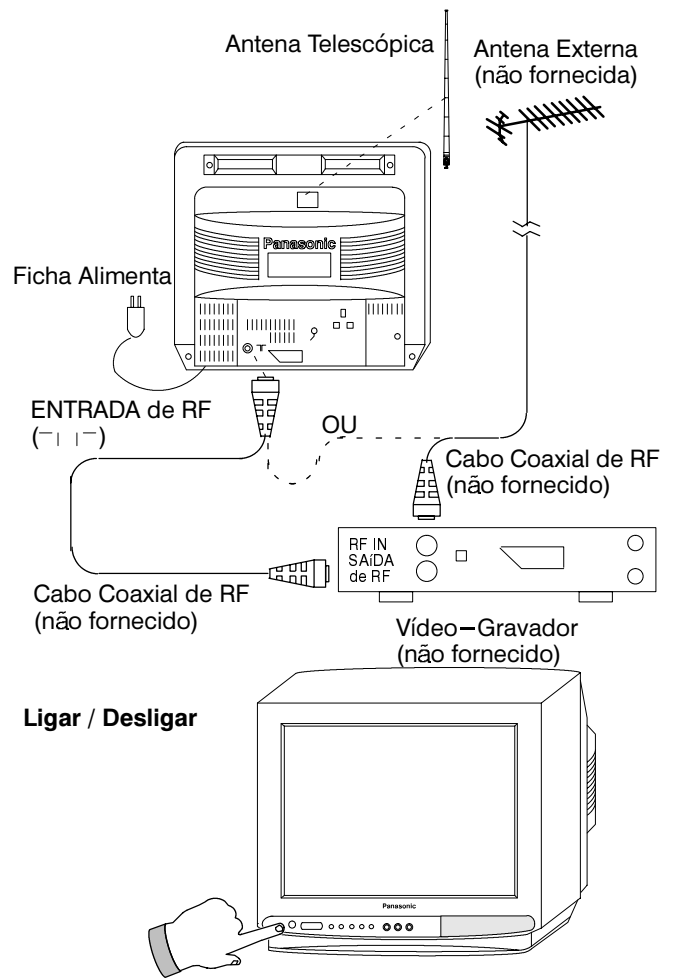

## Como utilizar a Visualização no Ecrã (OSD)

Os ajustes de som, imagem e sintonia são feitos através de uma série de quadros Visualizados no Ecrã, a que se tem acesso premindo a tecla **F** no painel frontal do televisor ou no telecomando.

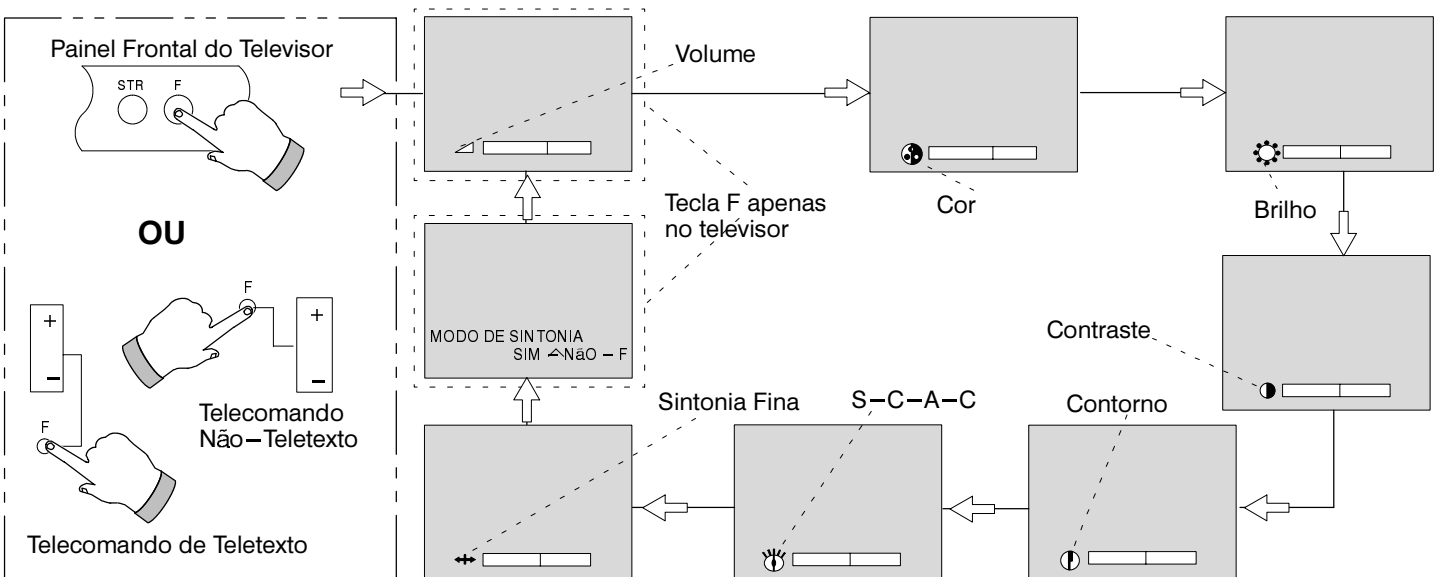

### Notas :

- Não é possível seleccionar a visualização dos quadros de Modo de Sintonia ou de Volume quando se utiliza a tecla **F** do Telecomando, estando estes acessíveis apenas através da tecla **F** no painel frontal do Televisor.
- Se a tecla **F** key não for premida no intervalo de 6 segundos após cada selecção o quadro desaparecerá. Quando se volta a premir a tecla **F** no painel frontal do televisor a visualização dos quadros recomeçará a partir do Volume. Quando se volta a premir a tecla **F** no telecomando é re-apresentado o quadro da última função visualizada.

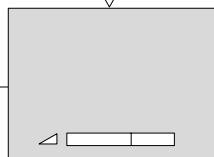
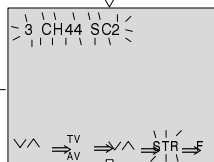
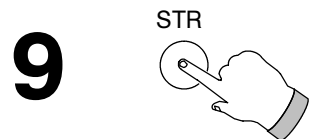
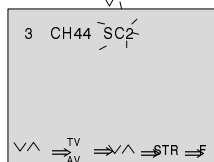
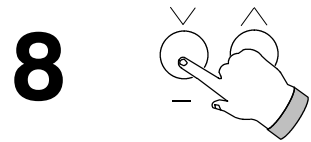
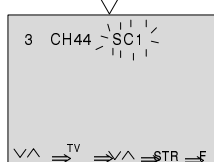
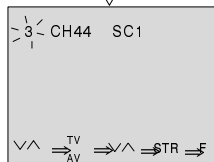
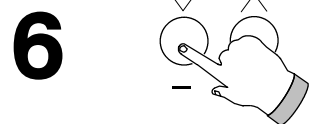
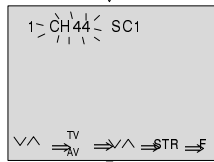
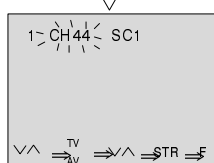
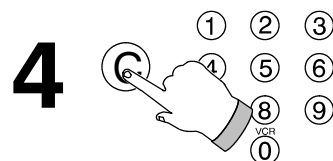
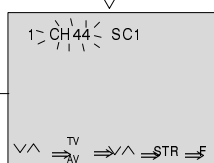
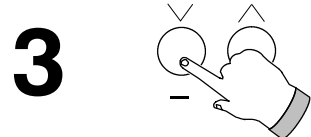
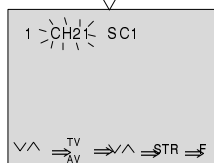
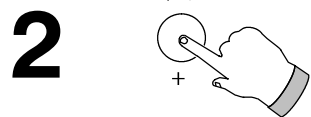
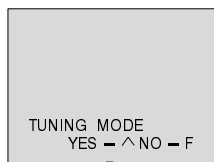
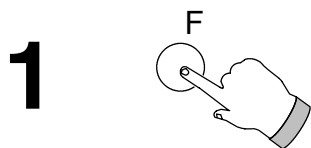

Prima repetidamente a tecla “ F ” no painel frontal do televisor até que seja visualizado o quadro com “ **MODO DE SINTONIA** ”.

Prima “ ^ ” para passar ao “ **MODO DE SINTONIA** ”.

**Se o número dos canais radioelétricos forem conhecidos avance para o Passo 4.**

Prima “ v ^ ” para efectuar a busca do canal desejado.

Para receber um canal de VHF, continue o processo de sintonia para além da banda de UHF, i.e. CAN 21 – 69.

**Agora prossiga a partir do Passo 5.**

**Siga este passo apenas se os números dos canais radioelétricos emitidos forem conhecidos.**

Prima a tecla “ C ” no telecomando. Introduza o número do canal no intervalo de cinco segundos através das teclas numéricas (0 – 9). Para receber um canal da banda de Hiperfrequências, prima a tecla “ C ” seguida da tecla –/–, introduzindo seguidamente o número do canal através das teclas numéricas (0 – 9).

Prima a tecla “ TV / AV ” quando é apresentado o canal desejado.

**OU**  
Introduza o número do programa a que quer associar esse canal directamente através das teclas 0 – 9 do telecomando.

Prima “ v ^ ” para seleccionar o programa desejado.

**Nota :** A posição ‘0’ deverá ser usada como canal para o Vídeo-Gravador.

Prima “ TV / AV ” quando desejar verificar a posição do programa.

Prima “ v ^ ” para seleccionar o sistema de recepção  
**SC1** – PAL / SECAM B,G.  
**SC2** – PAL / SECAM D, K  
**(Para Portugal “ SC1 ”)**

Prima “ STR ” para memorizar o canal seleccionado associado ao programa presente.

Repita os passos de 3 a 8 para memorizar os outros canais ou prima a tecla “ F ” para abandonar o “ **MODO DE SINTONIA** ”.

**Note :**  
Quando sintonizar o televisor para trabalhar com um Vídeo-Gravador, deve seleccionar o programa ‘0’ (o ecrã mostrará ‘VCR’). Se o Vídeo-Gravador tiver um interruptor de sinal de teste à rectaguarda, é aconselhável a sua activação e a busca da respectiva imagem de teste para se efectuar a sintonia.



## Operação dos Comandos

### Seleção de Função (F)

Prima **F** para seleccionar a função desejada.

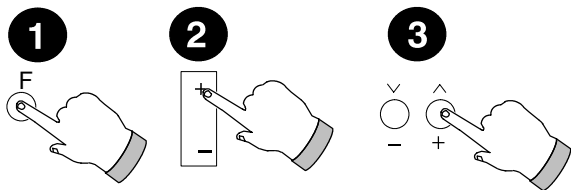

Prima + ou - para ajustar.

Os quadros das funções de Volume e Modo de Sintonia apenas poderão ser visualizados quando se prime a tecla **F** no painel frontal do televisor.

O ajuste do volume com o telecomando faz-se directamente por meio das teclas + e -.

### Volume (Operação com Telecomando)

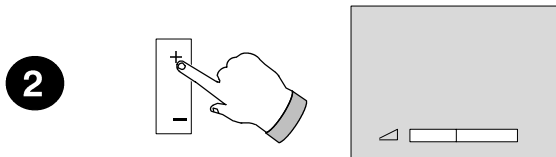

Premir para ajustar.

### S-C-A-C (Sistema de Correção Automática de Contraste)

(TX-21S1TC apenas).

Este sistema ajusta automaticamente o nível de contraste do televisor por forma a compensar as variações da luz ambiente ao seu redor.

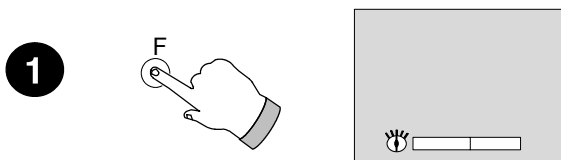

#### Operação:

Para obter os melhores resultados com o S-C-A-C recomenda-se que o Contraste seja inicialmente colocado com o seu valor máximo, permitindo que o S-C-A-C funcione com o máximo de amplitude.

Prima **F** para evoluir até ao S-C-A-C.

Prima + ou - para seleccionar um dos três ajustes:

Desligado - Sensibilidade desligada

Média - Para sensibilidade média

Alta - Para alta sensibilidade

### Modo de Espera (Standby)

Premir para desactivar temporariamente o televisor.

Para o voltar a activar faça uma das seguintes coisas:

Prima novamente a tecla de Espera (Standby).

Selecione um programa de 0 - 9 no telecomando.

Prima a tecla, no painel frontal do televisor, para subir / descer o programa.

#### Nota :

Se o televisor já se encontrar em modo de Espera não é possível reactivá-lo com o interruptor de alimentação (situado no painel frontal do televisor).

### Acesso Directo aos Canais

Se os números dos canais radioelétricos forem conhecidos, eles podem ser seleccionados directamente através do seguinte método.



Prima a tecla 'C'.

Para seleccionar a banda de Hiperfrequências prima a tecla 'C' seguida da tecla de '- / ---'.

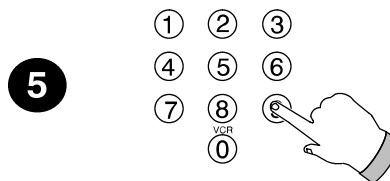

Prima as teclas numéricas no intervalo de cinco segundos. (p.ex. para o canal 5 prima 0 e 5). O ecrã mostrará o canal marcado.

### Seleção do Programa

Há três formas de seleccionar um programa diferente:

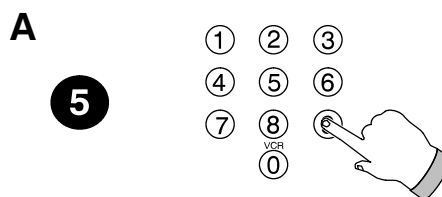

Para seleccionar um programa entre 0 - 9 prima de uma só vez a respectiva tecla numérica.

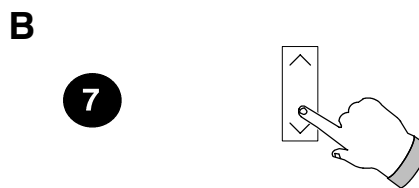

Prima a tecla de subir / descer para mudar o programa para o seguinte ou anterior.

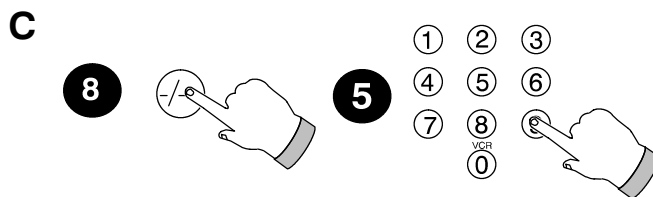

Para seleccionar um programa entre 10 - 50 prima a tecla - / - - seguida dos dígitos requeridos.

## Operação dos Comandos

### Silenciamento do Som

9

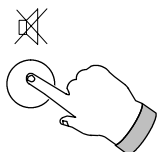

Prima para silenciar o som ou reactivá-lo.

### Estado

10

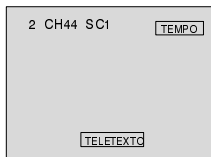
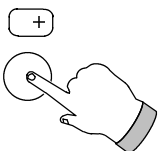

Prima esta tecla para visualizar o número do programa e do canal a ele associado. Nos modelos com teletexto também é possível ver o tempo e o nome da estação do texto. O número do programa mantém-se visível no ecrã. Prima novamente a tecla de Estado para o remover.

### Memorização da Normalização

11

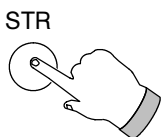

Ajuste o Volume, Cor, Brilho, Contraste ou Contorno para os níveis desejados. Prima STR enquanto o quadro da função ainda está visível para memorizar todos os ajustes.

### Normalização

12



Prima esta tecla para restaurar os níveis dos ajustes com os valores de normalização anteriormente memorizados.

### Temporizador para Desligar

Permite-lhe o tempo após o qual o televisor se desligará, passando automaticamente para o modo de espera (Standby).

13



Prima esta tecla para definir o Tempo para Desligar em 30, 60 ou 90 minutos. O tempo seleccionado será visualizado no canto inferior direito. Para cancelar, prima a tecla até que apareça o valor '0'.

### Painel Frontal do Televisor

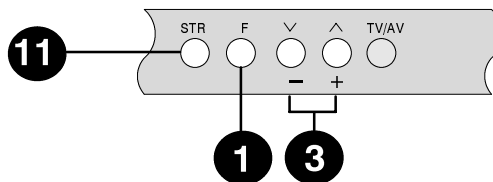

### Telecomando (TNQ8E0461-2)

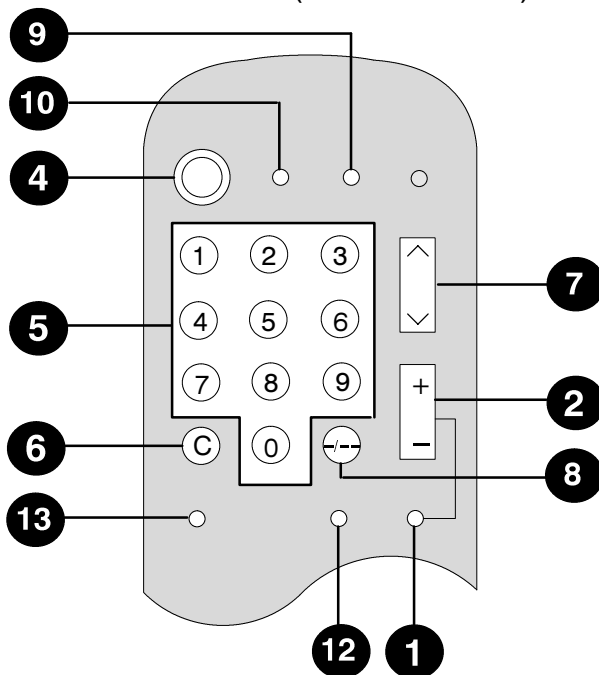

Portuguese

## Operação dos Comandos

### Seleção de TV / AV

O AV (Áudio / Vídeo) destina-se a receber os sinais de um Vídeo-Gravador, receptor de Satélite e outro equipamento de Áudio / Vídeo.

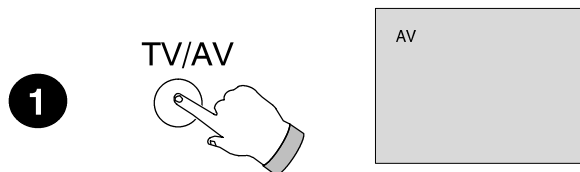

Prima a tecla de TV / AV para comutar entre os modos TV e AV.

#### Nota :

- . . . Este televisor é capaz de comutar automaticamente para o modo de operação AV se o equipamento a ele ligado fornecer o sinal de comutação através da tomada SCART. Nestas condições, o ecrã mostrará a indicação EC sendo possível mudar o número do programa para TV, sem alterar a imagem visualizada:
- . . . Na página 13 mostram-se exemplos de ligações de Áudio / Vídeo.

## Operação de Teletexto

O Teletexto é um sistema de emissão de páginas de informação sobre vários assuntos, que é captado pelo seu televisor, numa sequência e disponibilidade dependentes das Companhias Emissoras. Todas as funções de Teletexto são operadas a partir do Telecomando.

#### Notas :

- Se a tecla de Seleção de Função (F) for premida durante a visualização de Teletexto, apenas se podem seleccionar e ajustar o Brilho e o Contraste.
- O Teletexto apenas estará disponível se o canal seleccionado o estiver a transmitir.
- As características do Teletexto podem variar em função das Companhias Emissoras.

### Seleção Automática TOP / FASTEXT / Normal

Ao comutar para Teletexto, este será apresentado em modo normal enquanto é feita uma análise da transmissão para verificar, primeiro, se se trata de uma transmissão TOP e depois se ela é FASTEXT. Caso corresponda a uma destas, as caixas no fundo mostram as funções em Teletexto TOP ou os assuntos disponíveis em FASTEXT. Se nenhuma destas emissões é reconhecida, o televisor funcionará em modo NORMAL, em que as caixas inferiores identificam as próximas quatro páginas disponíveis.

### O que é o Teletexto TOP?

O Teletexto TOP corresponde a um novo desenvolvimento destinado a facilitar e encurtar o processo de selecção de páginas de Teletexto. De facto o acesso às páginas é instantâneo, bastando premir o botão para aparecer a página.

### O que significa TOP?

TOP é sigla para "Tabela de Páginas (Table Of Pages)" ou 'Teletexto sem problemas'

### Como Funciona?

O sistema TOP utiliza as quatro teclas coloridas, Vermelho, Verde, Amarelo e Azul para seleccionar a seguinte informação.

1. A tecla Vermelha seleccionará a próxima página disponível para BAIXO.
2. A tecla Verde seleccionará a próxima página disponível para CIMA.
3. A tecla Amarela selecciona páginas dentro de um grupo, mudando o tópico dentro do grupo, de cada vez que ela é premida podendo, por exemplo, passar de um tópico Económico para outro CULTURAL.
4. É possível um salto maior de grupo para bloco através da tecla Azul, como por exemplo no tópico DESPORTO. Dentro do tópico DESPORTO, podem seleccionar-se diferentes grupos, como Ténis, Futebol, Basebol, etc. Usando as teclas Verde e Vermelha podem seleccionar-se as próximas páginas disponíveis para CIMA e para BAIXO.

Com as teclas Verde e Vermelha torna-se possível seleccionar as próximas páginas disponíveis, para CIMA e para BAIXO, dentro do tópico CULTURAL.

### Quais são as vantagens?

1. Seleção de página ao toque de uma tecla.
2. Seleção passo a passo fácil de usar.
3. Redução do tempo de espera.
4. Eliminação do tempo de espera desnecessário em caso de erro de selecção.
5. Linha de estado de página no fundo do ecrã que lhe permite saber sempre que tecla deve premir para obter a informação que pretende.

### O que é o FASTEXT?

Em modo FASTEXT são mostrados, no fundo do ecrã, quatro assuntos associados a cores diferentes. Para aceder à informação referente a um destes assuntos, prima a tecla colorida correspondente. Esta facilidade permite o acesso rápido à informação sobre os assuntos apresentados.

## Operação de Teletexto

### Modo TV / Teletexto

2

TV/TELETEXTO

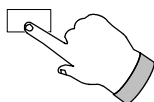

Prima a tecla TV/TELETEXTO para ver uma página.  
Prima-a novamente para voltar ao modo TV.

### Seleção de Página

As páginas podem ser seleccionadas de duas formas:

3

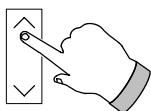

4

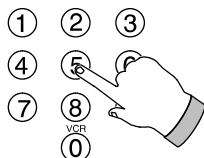

- Premindo as teclas Subir / Descer para passar para a página disponível seguinte ou anterior.
- Introduzindo o número da página através do teclado numérico 0 – 9 do telecomando.

### Completa / Topo / Fundo

5

F/T/B

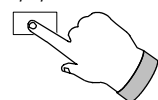

Prima para passar de página completa para Topo ou Fundo.

### Fixar

6

HOLD

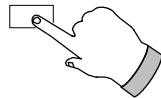

Prima para fixar ou libertar a página presente.

### Revelação

7

REVEAL

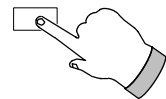

Prima para revelar as respostas invisíveis p.ex. respostas às chamadas.

### Teclas Vermelha / Verde / Amarela / Azul

8



Em modo Teletexto TOP estas teclas correspondem a subir/descer de página ou subir/descer funções de grupo (veja na página 10 a explicação sobre Teletexto TOP).

Em modo FASTEXT estas correspondem à indicação coloridos diferentes assuntos.

Em modo NORMAL correspondem às próximas quatro páginas disponíveis.

### Painel Frontal do Televisor

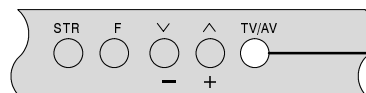

### Telecomando (TNQ8E0461-2)

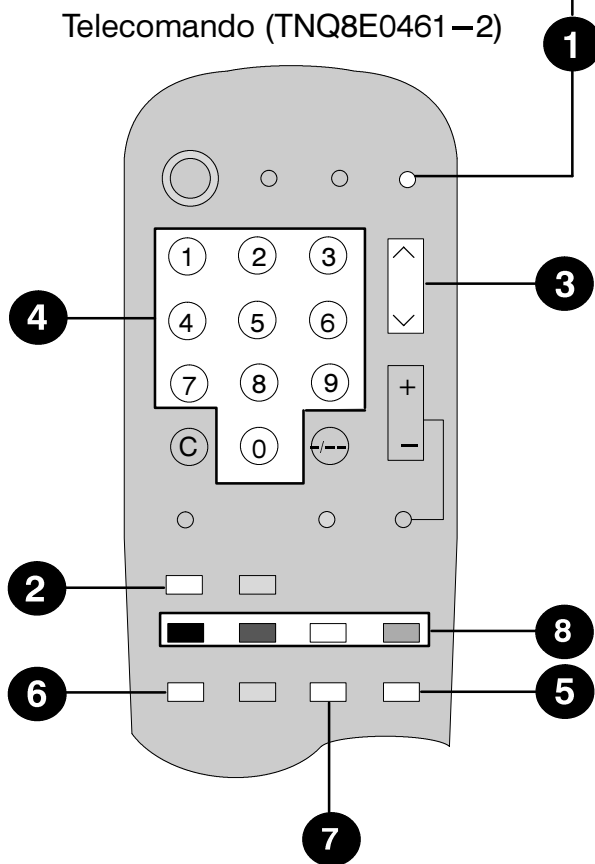

Portuguese

## Índice

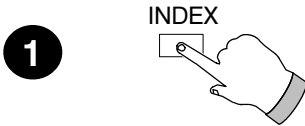

Prima para obter a página de índice quando estiver em modo de Teletexto TOP ou FASTEXT. Dependendo da forma como a informação estiver a ser transmitida, pode ser necessário premir várias vezes até que apareça o índice principal.

### Acesso às Páginas Sub-Codificadas

Quando a informação teletexto excede uma página, a mudança automática das sub-páginas até chegar à sub-página desejada pode levar algum tempo. É, no entanto, possível especificar a sub-página pretendida e passar por cima das intermédias.

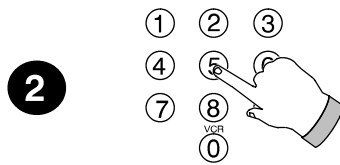

Selecione a página desejada através do teclado numérico 0 – 9.

Telecomando (TNQ8E0461-2)

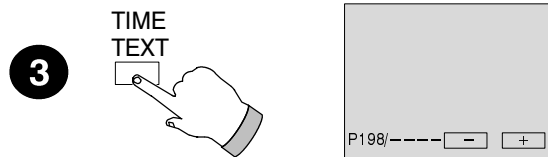
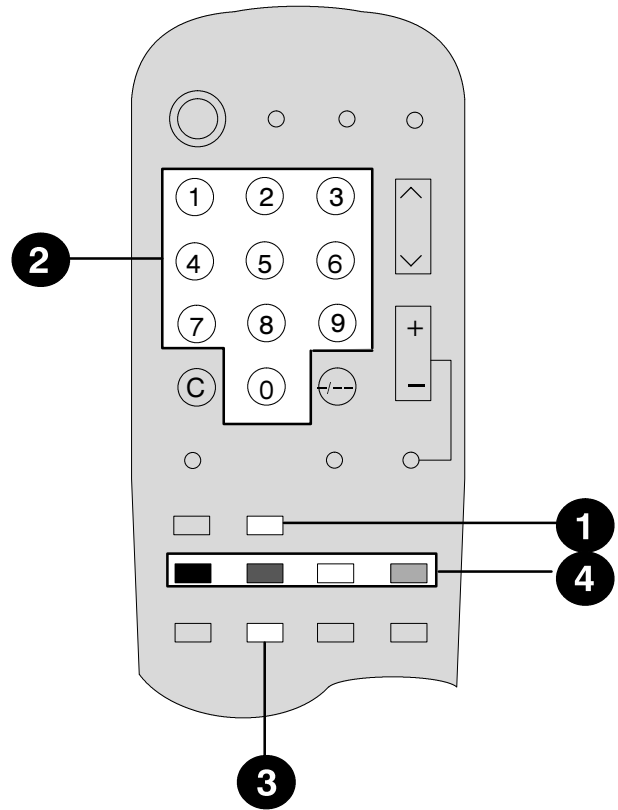

Prima HORA TELETXTO.

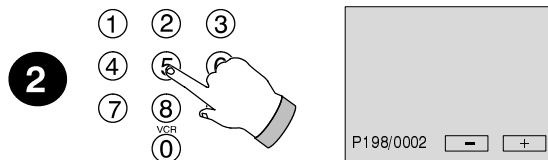

Especifique a sub-página desejada através do teclado numérico 0 – 9 do telecomando. P.ex. para a sub-página 2 digite 0,0,0,2.  
**OU**

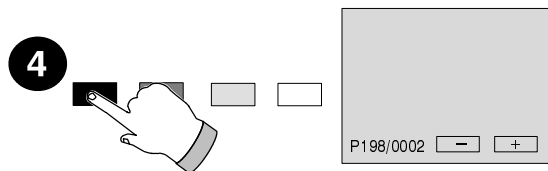

Prima a tecla VERMELHO (-) ou VERDE (+) para subir ou descer uma sub-página de cada vez.

A página presente mudará para a sub-página desejada assim que for encontrada.

Prima TV / TELETXTO para voltar à operação normal de TV.

# Ligação a Outro Equipamento

## Ligação de um Vídeo-Gravador (ou de outro equipamento semelhante)

### 1. Através da tomada de Antena

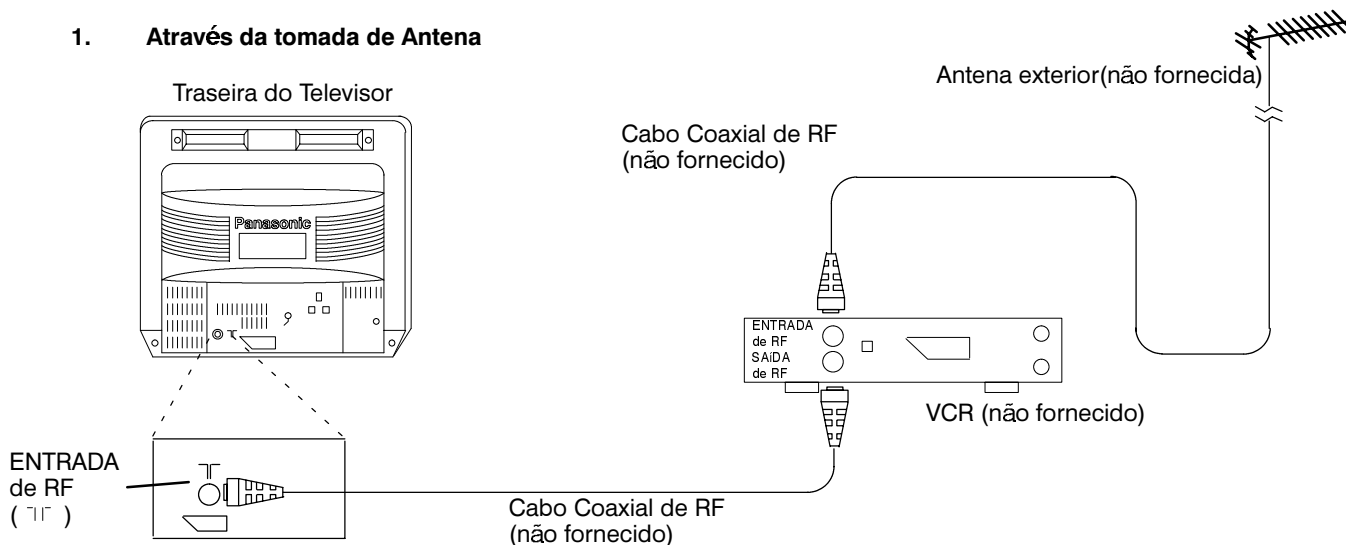

### 2. Através das tomadas de áudio / Vídeo

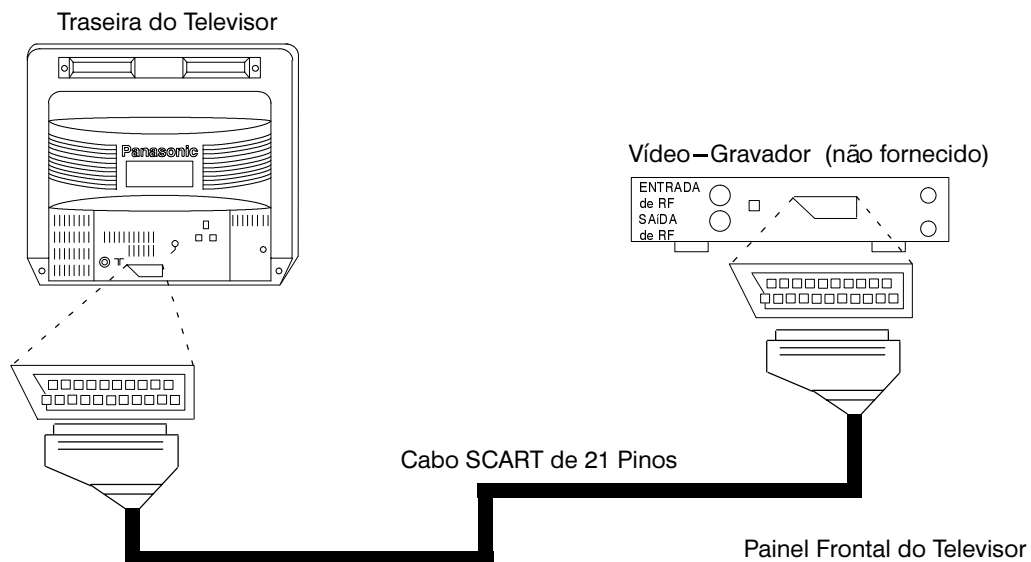

### Tomadas frontais RCA e de Auscultadores

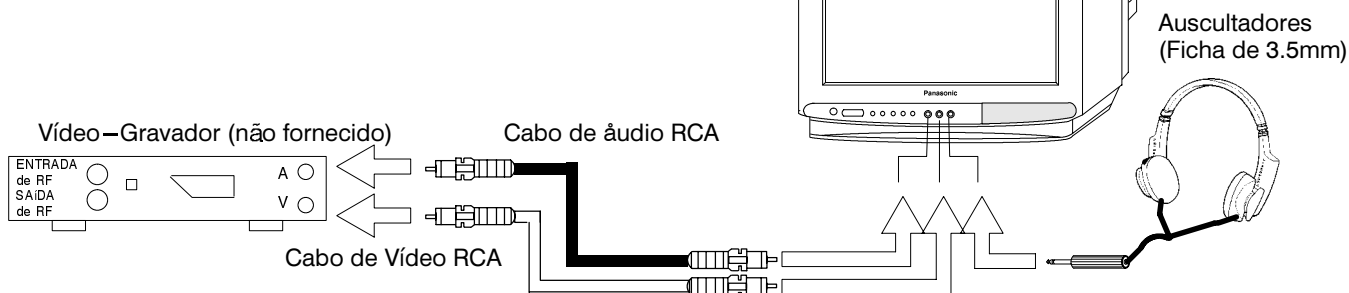

#### Notes :

- Os cabos mostrados não são fornecidos.
- Não ligue um computador com saída TTL (5V) a este aparelho.
- O altifalante do Televisor será automaticamente desligado ao ligar os auscultadores.
- Não ligue simultaneamente as entradas frontais e posteriores de AV, pois as imagens e sons se misturarão.

## Operação de Vídeo-Gravador

O Telecomando permite-lhe emitir alguns comandos de um grupo seleccionado de Vídeo-Gravadores Panasonic. Consulte o seu agente para informação detalhada.

Alguns Vídeo-Gravadores têm funções diferentes pelo que, para se assegurar da compatibilidade, deve consultar o manual de instruções do Vídeo-Gravador.

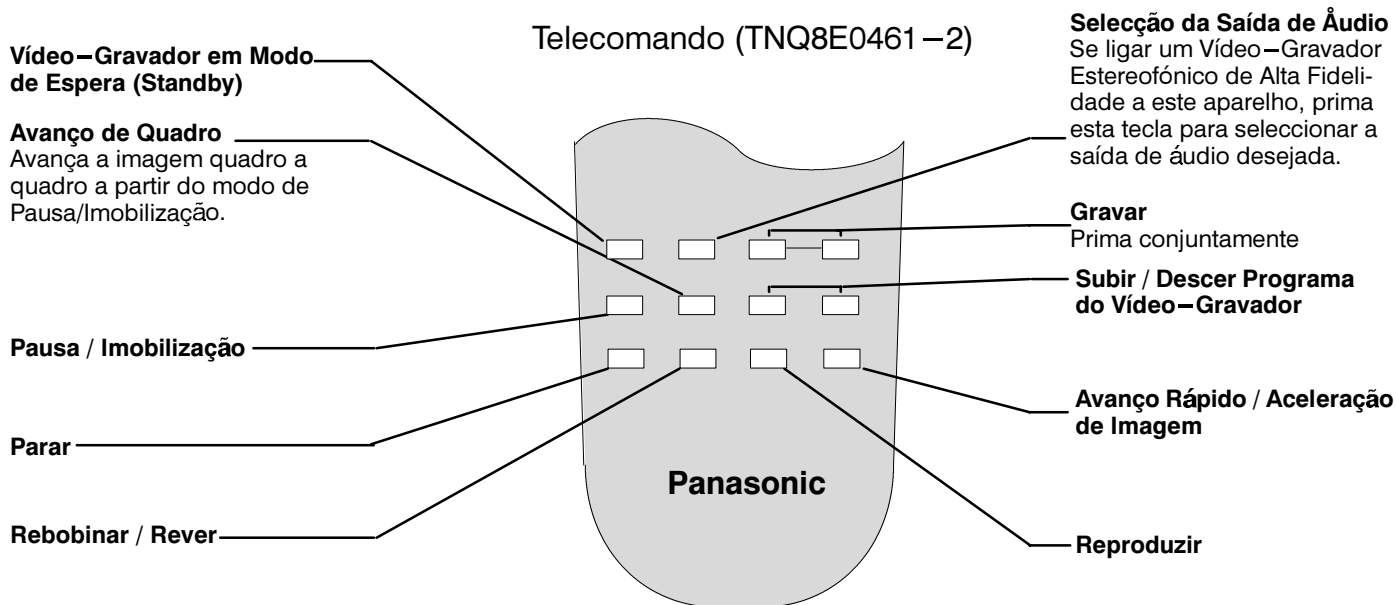

### Nota :

Caso encontre alguma dificuldade na utilização do telecomando com vídeo-gravadores Panasonic verifique o funcionamento do vídeo-gravador com o interruptor de operação colocado na posição um e novamente na posição dois (para mais detalhes veja as instruções referentes à Instalação e Substituição de Pilhas na página 3).

## Informação Geral

### Monitorização de Emissão

Se o televisor não for desligado quando termina a emissão, ele passará automaticamente à situação de espera (Standby) 30 minutos após o fecho da emissão. Esta função estará inactiva quando o televisor estiver em modo AV.

### Memorização da Última Posição

Certas funções possuem memorização da última posição, i.e. a situação em que o televisor estava ao ser desligado corresponderá à que ele tomará ao ser ligado:—

Programa	Cor	Volume
Contraste	Brilho	Espera (Standby)
Contorno	Estado	S-C-A-C (21" apenas)

## Guida in caso di problemi

Prima di chiamare il tecnico si consiglia di determinare i sintomi e di procedere ad alcuni semplici controlli.

Sintomi		Controlli
Immagini	Suono	
Effetto Neve oppure Immagini Multiple	Suono Disturbato oppure Suono Normale	Posizione, direzione o collegamento dell'antenna
Interferenza	Suono Disturbato	Apparecchi Elettrici, Autoveicoli, Luci al Neon
Immagine Normale	Rumoroso, o Nessun Suono	Livello del Volume, Suono Azzerato
Assenza dell'Immagine	Assenza di Suono	Spina staccata dalla presa a C.A., Televisore Non Acceso Livelli di Immagine / Suono regolati al minimo
Assenza del Colore	Suono Normale	Livello del colore regolato al minimo
Immagine indecifrabile	Suono Normale o Debole	Risintonizzare il/i Canale/i

## Specifiche

	TX-21S1TC	TX-14S1TC
Alimentazione	220 – 240V 50Hz C.A.	
Consumo Elettrico	58W	41W
Tubo Catodico V 90°	55/51 cm	37/34 cm
Uscita Audio	5W	
Dimensioni	A L P	364 mm 389 mm 384 mm
Peso (kg)	21	10
Sistema di Ricezione / Nome della Banda	PAL / SECAM B, G VHF E2 – E12 VHF A – H (ITALIA) CATV (S01 – S05) CATV S11 – S20 (U1 – U10)	VHF H1 – H2 (ITALIA) UHF E21 – E69 CATV S1 – S10 (M1 – M10) CATV S21 – S41 (lperbanda)
Antenna – Posteriore	PAL / SECAM D, K VHF R1 – R2 VHF R3 – R5 VHF R6 – R12	
Antenna – Anteriori	UHF / VHF	
Cuffie – Anteriori	3,5mm	
AV – Retro	Terminale a 21 piedini – ingresso / uscita Audio / Video, ingresso RGB	
AV – Anteriore	Ingresso Audio RCA / Ingresso Video RCA	

Portuguese

- Le specifiche vanno soggette a modifiche senza preavviso. Il peso e le dimensioni ivi indicati sono approssimativi.



